



# Presentación de las Nuevas Actividades

ENERO-2007



Por petición de nuestros usuarios y con el fin de adecuar nuestra oferta al actual Mercado de la Construcción, hemos introducido nuevos “Códigos de Actividad” a nuestro actual “Árbol de Actividades”,.....



ENERO-2007

## Índice:

- **Armadura obras-fabrica**
- **Conectores Estructurales**
- **Nuevos Equipos para Aguas Residuales**
- **Equipos de Alimentación y Estabilización de Corriente Eléctrica**
- **Actuadores eléctricos para válvulas**
- **Nuevos Vidrios**
- **Cabinas de Aseos**
- **Estructura Aligerada Metálica para Cubiertas Inclinas**
- **Nuevas Tipologías para las Fachadas Ventiladas**
- **Impermeabilización de cubiertas con laminas de caucho EPDM.**
- **Instalaciones de calefacción eléctrica (acumuladores)**
- **Moto-soldadora (Alquiler-Compra)**
- **Equipos de Iluminación (Medios Auxiliares)**

Nueva Actividad:



# 1. Armadura obras-fabrica

Descripción :

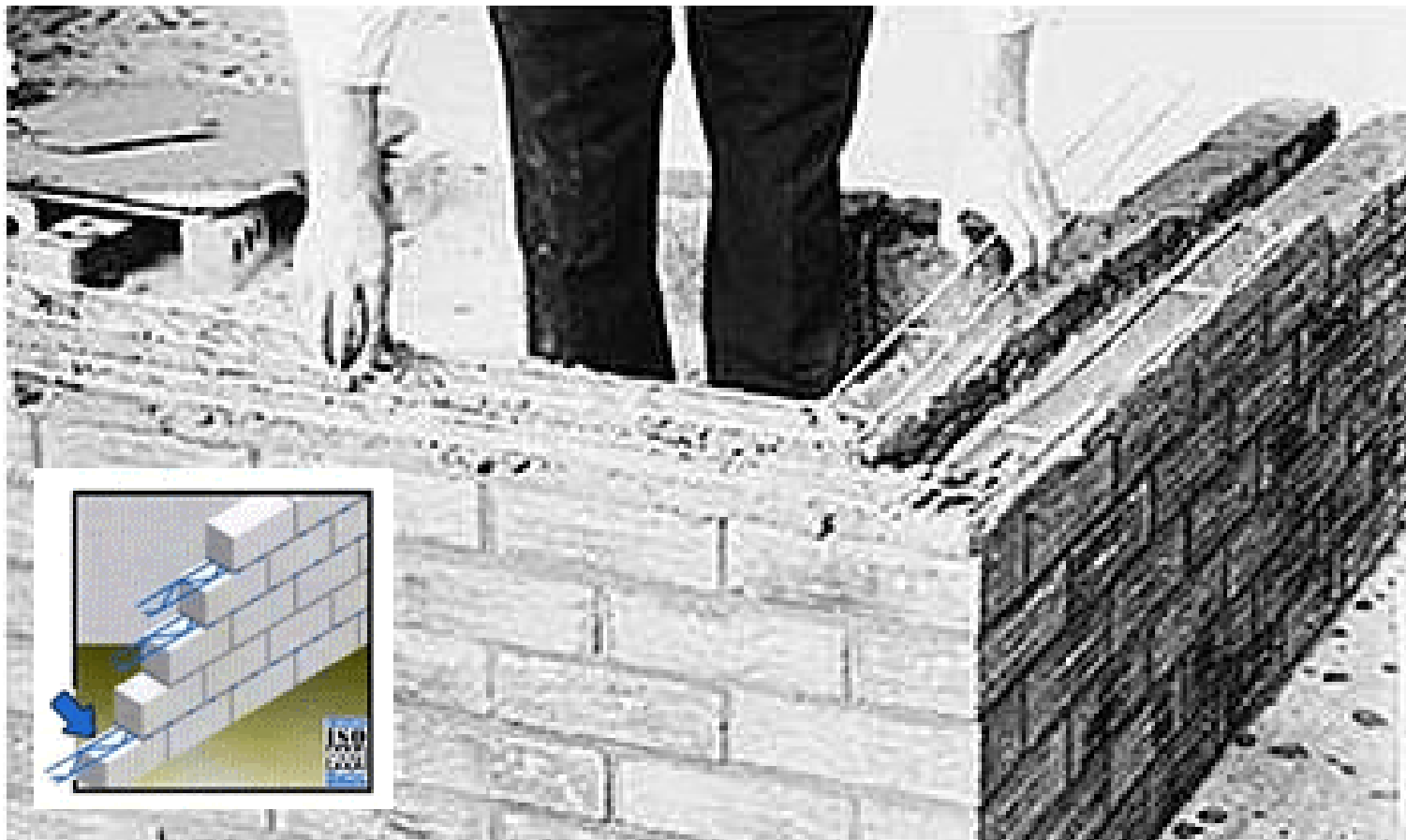

Descripción: Armadura de refuerzo para obras de fabrica.

**Nueva Actividad:**



# **1.- Armadura obras-fabrica**

**Ubicación en el Árbol:**

**A.-SUMINISTRO MATERIALES/ EQUIPOS**

**A01.-ACERO ESTRUCTURAL**

**A01Z.-OTROS ACEROS ESTRUCTURALES**

**A01ZA.-ARMADURA PARA REFUERZO DE MUROS DE FABRICA**

**A01ZB.-CONECTORES ESTRUCTURALES**

**A01ZZ.-OTROS ACEROS ESTRUCTURALES**

## Nueva Actividad:



# 1.- Armadura obras-fabrica Visualización en el Portal:

The screenshot shows a Microsoft Internet Explorer browser window displaying the obralia website. The address bar shows the URL: <http://www.obralia.com/dir/dirNavegacion.jsp?categoria=A01Z>. The website header includes the obralia logo, contact number 902 52 50 52, and a navigation menu with items: Bienvenido, Directorio de Empresas, Catálogos, Compra/Venta, and Administrador. Below the navigation menu, there is a sub-menu with items: Proveedores / Subcontratistas, Constructoras / Contratistas, Promotoras, and Asociaciones y Org. Públicos. The main content area displays the category 'A01Z) OTROS ACEROS ESTRUCTURALES'. A search box is present with the text 'Búsqueda por Categorías' and a 'Buscar' button. The search results list three categories: 'A01ZA) ARMADURA PARA REFUERZO DE MUROS DE FABRICA', 'A01ZB) CONECTORES ESTRUCTURALES', and 'A01ZZ) OTROS ACEROS ESTRUCTURALES'. An orange arrow points to the first result, 'A01ZA) ARMADURA PARA REFUERZO DE MUROS DE FABRICA', which is also circled in orange. The footer contains the address: 'C/ Anabel Segura, 7, 1ª Planta, Arroyo de la Vega - 28108 - Alcobendas - Madrid' and copyright information: 'Copyright © 2007 - Todos los derechos reservados. Avisos Legales y Condiciones de Uso'.

## 2. Conectores Estructurales

### Descripción :

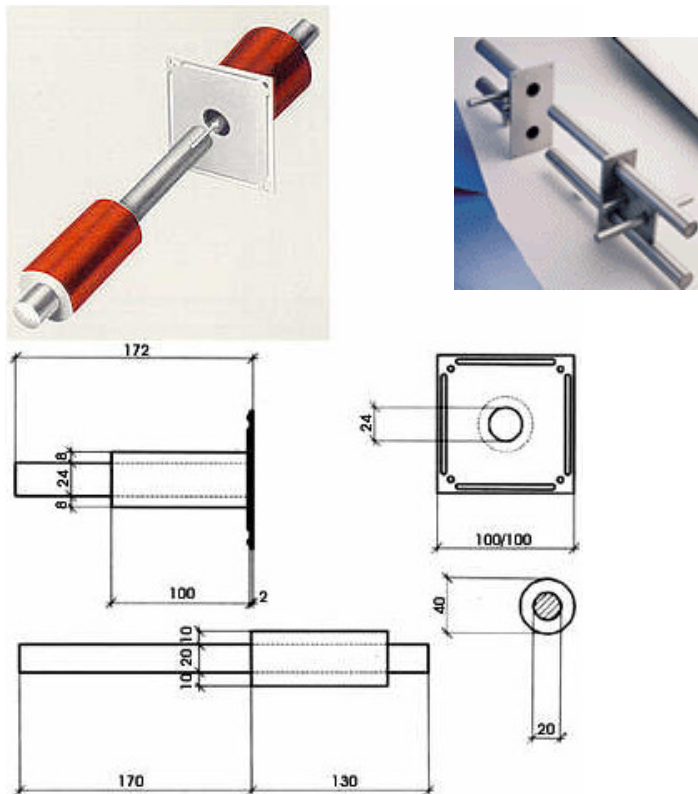

### REPARTO DE GRETS SERIE 300. FORJADO DE PLACA ALVEOLAR

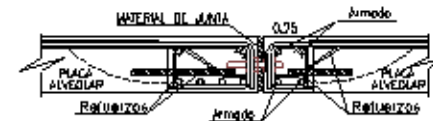
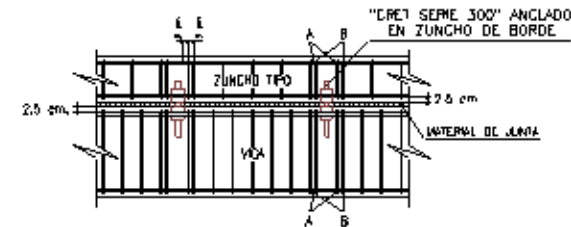

TPO GRETS	A	B	ARMADO DE ZUNCHO	REINFORZO PLACA
			Longitudinal Transversal	
GRETS 303	2 # 10	2 # 10	4 # 12	#3 o 20cm, 2 # 10 o 40 cm
GRETS 313	2 # 10	2 # 10	4 # 12	#3 o 20cm, 2 # 10 o 40 cm
GRETS 323	2 # 10	2 # 10	4 # 12	#3 o 20cm, 2 # 10 o 40 cm

NOTA: Medidas en mm.

CARACTERÍSTICAS : ACERO B-500S  
HORMIGÓN H4-25

Descripción: Elemento de conexión estructural .

**Nueva Actividad:**



## **2.- Conectores Estructurales**

**Ubicación en el Árbol:**

**A.-SUMINISTRO MATERIALES/ EQUIPOS**

**A01.-ACERO ESTRUCTURAL**

**A01Z.-OTROS ACEROS ESTRUCTURALES**

**A01ZA.-ARMADURA PARA REFUERZO DE MUROS DE FABRICA**

**A01ZB.-CONECTORES ESTRUCTURALES**

**A01ZZ.-OTROS ACEROS ESTRUCTURALES**

Nueva Actividad:



## 2.- Conectores Estructurales Visualización en el Portal:

The screenshot shows a Microsoft Internet Explorer browser window displaying the obralia website. The address bar shows the URL: <http://www.obralia.com/dir/dirNavegacion.jsp?categoria=A01Z>. The website header includes the obralia logo, a phone number (902 52 50 52), and a navigation menu with items like 'Bienvenido', 'Directorio de Empresas', 'Catálogos', 'Compra/Venta', and 'Administrador'. A search bar is visible on the right side of the header.

The main content area displays the category 'A01Z) OTROS ACEROS ESTRUCTURALES'. Below this, there is a search bar with the text 'Búsqueda por Categorías' and a 'Buscar' button. The search results are listed as follows:

- A01ZA ) ARMADURA PARA REFUERZO DE MUROS DE FABRICA
- A01ZB ) CONECTORES ESTRUCTURALES
- A01ZZ ) OTROS ACEROS ESTRUCTURALES

An orange arrow points to the 'A01ZB ) CONECTORES ESTRUCTURALES' entry, which is also circled in orange. The text 'Nueva Actividad en el Portal' is written in orange above the arrow.

At the bottom of the page, there is a footer with the address: 'C/ Anabel Segura, 7, 1ª Planta, Arroyo de la Vega - 28108 - Alcobendas - Madrid Copyright © 2007 - Todos los derechos reservados.' and a link to 'Avisos Legales y Condiciones de Uso'.

Nueva Actividad:



### 3. Nuevos Equipos para Aguas Residuales

Descripción :

Descripción: Diversos equipos para el Tratamiento de Aguas.

**Nueva Actividad:**



## **3. Nuevos Equipos para Aguas Residuales**

### **Ubicación en el Árbol:**

#### **A.-SUMINISTRO MATERIALES/ EQUIPOS**

#### **A13.-CAPTACION, CONDUCCION, DEPURACION Y TRATAMIENTO DE AGUA**

#### **A13F.-MATERIAL Y EQUIPOS PARA DEPURACION DE AGUAS RESIDUALES**

A13FA.- REJAS DE DESBASTE

A13FB.- TAMICES PARA DEPURACION DE AGUAS

A13FC.- CUCHARAS BIVALVA

A13FD.- DESARENADORES PARA DEPURACION

A13FE.- DESENGRASADOR PARA DEPURACION

A13FF.- DECANTADORES

A13FG.- ESPESADORES PARA DEPURACION

A13FH.- FLOTADORES PARA DEPURACION

A13FI.- AGITADORES PARA DEPURACION

A13FJ.- SOPLANTES

A13FK.- ANTORCHAS

A13FL.- APAGALLAMAS

A13FM.- DIFUSORES PARA INSTALACIONES DE DEPURACION

A13FN.- GASOMETROS

A13FO.- DIGESTORES PARA INSTALACIONES DE DEPURACION

**A13FP.- COMPRESORES DE GAS**

**A13FQ.- MOTOGENERADORES**

**A13FR.- ROTORES PARA AIREACION**

**A13FS.- AIREADORES Y VENTILADORES PARA INST. DE DEPURACION**

**A13FT.- DEPOSITOS DE ACTIVOS**

**A13FU.- CLASIFICADOR DE ARENAS**

**A13FV.- SEPARADOR DE FLOTANTES**

**A13FZ.- OTROS MATERIALES Y EQUIPOS PARA DEPURACION DE AGUAS RESIDUALES**

## Nuevas Actividades:



# 3.- Nuevos Equipos para Aguas Residuales Visualización en el Portal:

Buscar

Búsqueda por Categorías

- A13FA ) REJAS DE DESBASTE
- A13FB ) TAMICES PARA DEPURACION DE AGUAS
- A13FC ) CUCHARAS BIVALVA
- A13FD ) DESARENADORES PARA DEPURACION
- A13FE ) DESENGRASADOR PARA DEPURACION
- A13FF ) DECANTADORES
- A13FG ) ESPESADORES PARA DEPURACION
- A13FH ) FLOTADORES PARA DEPURACION
- A13FI ) AGITADORES PARA DEPURACION
- A13FJ ) SOPLANTES
- A13FK ) ANTORCHAS
- A13FL ) APAGALLAMAS
- A13FM ) DIFUSORES PARA INSTALACIONES DE DEPURACION
- A13FN ) GASOMETROS
- A13FO ) DIGESTORES PARA INSTALACIONES DE DEPURACION
- A13FP ) COMPRESORES DE GAS
- A13FQ ) MOTOGENERADORES
- A13FR ) ROTORES PARA AIREACION
- A13FS ) AIREADORES Y VENTILADORES PARA INSTALACIONES DE DEPURACION
- A13FT ) DEPOSITOS DE ACTIVOS
- A13FU ) CLASIFICADOR DE ARENAS
- A13FV ) SEPARADOR DE FLOTANTES
- A13FZ ) OTROS MATERIALES Y EQUIPOS PARA DEPURACION DE AGUAS RESIDUALES

Nuevas Actividades en el Portal

Buscar

Nueva Actividad:



## 4. Equipos de Alimentación y Estabilización de Corriente Eléctrica

### Descripción :

Descripción: **Variadores de Frecuencia**



Descripción: **Convertidores y Arrancadores para Automatización de Motores.**

## 4. Equipos de Alimentación y Estabilización de Corriente Eléctrica Ubicación en el Árbol:

### A.-SUMINISTRO MATERIALES/ EQUIPOS

#### A23.- ELECTRICIDAD E ILUMINACION

#### A23D.-EQUIPOS DE ALIMENTACION Y ESTABILIZACION DE CORRIENTE ELECTRICA

A23DA.- BATERIAS Y PILAS

A233DB.- EQUIPOS DE ALIMENTACION ININTERRUMPIDA

A23DC.- ESTABILIZADORES DE CORRIENTE

A23DD.-GRUPOS ELECTROGENOS (Ver también compra de maquinaria)

A23DE.- ONDULADORES ESTATICOS/ELECTRONICOS

A23DF.- VARIADORES DE FRECUENCIA

A23DG.- CONVERTIDORES Y ARRANCADORES PARA AUTOMATIZACION DE MOTORES

A23DZ.-OTROS EQUIPOS DE ALIMENTACION Y ESTABILIZACION DE CORRIENTE ELECTRICA

## Nuevas Actividades:



# 4.- Equipos de Alimentación y Estabilización de Corriente Eléctrica Visualización en el Portal:

The screenshot shows the Microsoft Internet Explorer browser window displaying the Obralia website. The address bar shows the URL: <http://www.obralia.com/buscadorehome/empresas/dirNavegacion.jsp?categoria=A23D>. The page header includes the Obralia logo, contact information (902 52 50 52), and a navigation menu with options like 'Bienvenido', 'Directorio de Empresas', 'Catálogos', and 'Compra/Venta'. A search bar is visible on the right side of the page.

The main content area displays a list of search results under the heading 'Búsqueda por Categorías'. The results are as follows:

- A23DA ) BATERIAS Y PILAS
- A23DB ) EQUIPOS DE ALIMENTACION ININTERRUPIDA
- A23DC ) ESTABILIZADORES DE CORRIENTE
- A23DD ) GRUPOS ELECTROGENOS (Ver tambien compra de maquinaria)
- A23DE ) ONDULADORES ESTATICOS/ELECTRONICOS
- A23DF ) VARIADORES DE FRECUENCIA
- A23DG ) CONVERTIDORES Y ARRANCADORES PARA AUTOMATIZACION DE MOTORES
- A23DZ ) OTROS EQUIPOS DE ALIMENTACION Y ESTABILIZACION DE CORRIENTE ELECTRICA

An orange arrow points from the text 'Nuevas Actividades en el Portal' to the category 'A23DE ) ONDULADORES ESTATICOS/ELECTRONICOS', which is also circled in orange.

Nueva Actividad:



## 5. Actuadores eléctricos para válvulas

Descripción :

Descripción: **Actuadores eléctricos para válvulas**



**Nueva Actividad:**



## **5. Actuadores Eléctricos para válvulas**

### **Ubicación en el Árbol:**

#### **A.-SUMINISTRO MATERIALES/ EQUIPOS**

##### **A51.-TUBERIAS, VALVULAS Y ACCESORIOS**

##### **A51I.- VALVULAS, VENTOSAS Y PURGADORES**

A51IA.-CARRETES DE DESMONTAJE

A51IB.-PURGADORES

A51IC.-VALVULAS DE COMPUERTA

A51ID.-VALVULAS DE CONTROL PARA PROTECCION CONTRA INCENDIOS

A51IE.-VALVULAS DE ESFERA, BOLA O GLOBO

A51IF.-VALVULAS DE MARIPOSA

A51IG.-VALVULAS DE RETENCION

A51IH.-VALVULAS DE SEGURIDAD

A51II.-VALVULAS ESPECIALES

A51IJ.-VALVULAS HIDRAULICAS

A51IK.-VALVULAS REDUCTORAS Y REGULADORAS DE PRESION

A51IL.-VENTOSAS

A51IM.-VALVULAS MACHO

A51IN.-VALVULAS DE AGUJA

**A51IO.-ACTUADORES ELECTRICOS PARA VALVULAS**

A51IZ.-OTRAS VALVULAS, VENTOSAS Y PURGADORES

## 5.- Actuadores Eléctricos para válvulas Visualización en el Portal:



Buscar

**Búsqueda por Categorías**

- A51IA) CARRETES DE DESMONTAJE
- A51IB) PURGADORES
- A51IC) VALVULAS DE COMPUERTA
- A51ID) VALVULAS DE CONTROL PARA PROTECCION CONTRA INCENDIOS
- A51IE) VALVULAS DE ESFERA, BOLA O GLOBO
- A51IF) VALVULAS DE MARIPOSA
- A51IG) VALVULAS DE RETENCION
- A51IH) VALVULAS DE SEGURIDAD
- A51II) VALVULAS ESPECIALES
- A51IJ) VALVULAS HIDRAULICAS
- A51IK) VALVULAS REDUCTORAS Y REGULADORAS DE PRESION
- A51IL) VENTOSAS
- A51IM) VALVULAS MACHO
- A51IN) VALVULAS DE AGUJA
- A51ID) ACTUADORES ELECTRICOS PARA VALVULAS**
- A51IZ) OTRAS VALVULAS, VENTOSAS Y PURGADORES

Nueva Actividad en el Portal

Buscar

Internet

# 6. Nuevos Vidrios

## Descripción :

### **Descripción: Vidrio de resistencia acústica**

Es un vidrio laminado con una resina acústica vertida entre los dos vidrios, destinado a ser incorporado en un doble acristalamiento. Sus prestaciones acústicas son superiores, a igualdad de espesor y peso, a las obtenidas con los vidrios monolíticos tradicionales o con un volumen de seguridad laminado con idéntica composición de vidrio.

### **Descripción: Vidrio curvo**

#### **¿Qué es el vidrio curvado?**

Como bien indica su nombre, el vidrio curvado consiste en láminas de vidrio con curvatura en una o dos direcciones, y su tratamiento es análogo al del vidrio plano. El procedimiento para generar la curvatura en dichos vidrios es el siguiente: Se coloca el vidrio plano sobre un molde curvo; se calienta poco a poco, y por su propio peso cae hasta que se ajusta al molde. Se enfría lentamente para evitar la aparición de tensiones internas en el vidrio, y se desmolda.

**Nueva Actividad:**



## **6. Nuevos Vidrios**

### **Ubicación en el Árbol:**

#### **A.-SUMINISTRO MATERIALES/ EQUIPOS**

#### **A53.-VIDRIOS Y PLASTICOS**

#### **A53D .-VIDRIO ESPECIAL**

A53DA.- VIDRIERA Y VIDRIO ARTISTICO

A53DB.-VIDRIO ANTIREFLECTANTE

A53DC.-VIDRIO CON PLOMO (para radiología)

A53DD.-VIDRIO DE BAJA EMISIVIDAD

A53DE.-VIDRIO DE COLOR FILTRANTE

A53DF.-VIDRIO DE CONTROL SOLAR

A53DG.-VIDRIO PARALLAMAS

A53DH.-VIDRIO REFLECTANTE

A53DI.-VIDRIO RESISTENTE AL FUEGO

**A53DJ.-VIDRIO DE RESISTENCIA ACUSTICA**

**A53DK.-VIDRIO CURVO**

A53DZ.-OTROS VIDRIOS ESPECIALES

#### **B.-EJECUCION DE UNIDADES DE OBRA CON APORTACION DE MATERIAL**

#### **B40.-VIDRIOS Y PLASTICOS**

#### **B40C .-VIDRIO ESPECIAL**

B40CA.- VIDRIERA Y VIDRIO ARTISTICO

B40CB.-VIDRIO ANTIREFLECTANTE

B40CC.-VIDRIO CON PLOMO (para radiología)

B40CD.-VIDRIO DE BAJA EMISIVIDAD

B40CE.-VIDRIO DE COLOR FILTRANTE

B40CF.-VIDRIO DE CONTROL SOLAR

B40CG.-VIDRIO PARALLAMAS

B40CH.-VIDRIO REFLECTANTE

B40CI.-VIDRIO RESISTENTE AL FUEGO

**B40CJ.-VIDRIO DE RESISTENCIA ACUSTICA**

**B40CK.-VIDRIO CURVO**

B40CZ.-OTROS VIDRIOS ESPECIALES

## 6.- Nuevos Vidrios Visualización en el Portal:

Buscar

### Búsqueda por Categorías

A53DA ) VIDRIERA Y VIDRIO ARTISTICO  
A53DB ) VIDRIO ANTIREFLECTANTE  
A53DC ) VIDRIO CON PLOMO (para radiología)  
A53DD ) VIDRIO DE BAJA EMISIVIDAD  
A53DE ) VIDRIO DE COLOR FILTRANTE  
A53DF ) VIDRIO DE CONTROL SOLAR  
A53DG ) VIDRIO PARALLAMAS  
A53DH ) VIDRIO REFLECTANTE  
A53DI ) VIDRIO RESISTENTE AL FUEGO  
A53DJ ) VIDRIO DE RESISTENCIA ACUSTICA  
A53DK ) VIDRIO CURVO  
A53DZ ) OTROS VIDRIOS ESPECIALES

Nuevas Actividades en el Portal

Buscar

## 6.- Nuevos Vidrios Visualización en el Portal:

Buscar

### Búsqueda por Categorías

B40CA ) VIDRIERA Y VIDRIO ARTISTICO  
B40CB ) VIDRIO ANTIREFLECTANTE  
B40CC ) VIDRIO CON PLOMO (para radiología)  
B40CD ) VIDRIO DE BAJA EMISIVIDAD  
B40CE ) VIDRIO DE COLOR FILTRANTE  
B40CF ) VIDRIO DE CONTROL SOLAR  
B40CG ) VIDRIO PARALLAMAS  
B40CH ) VIDRIO REFLECTANTE  
B40CI ) VIDRIO RESISTENTE AL FUEGO  
B40CJ ) VIDRIO DE RESISTENCIA ACUSTICA  
B40CK ) VIDRIO CURVO  
B40CZ ) OTROS VIDRIOS ESPECIALES

Nuevas Actividades en el Portal

Buscar

## 7. Cabinas de Aseos

### Descripción :

**Descripción: Cabinas de Aseos**

En la actualidad se han consolidado empresas dedicadas a esta especialidad dentro del área de la instalación de Mamparas prefabricadas, para la definición de nuevos espacios en las zonas húmedas de los edificios .



**Nueva Actividad:**

## **7. Cabinas de Aseos**

**Ubicación en el Árbol:**

**B.-EJECUCION DE UNIDADES DE OBRA CON APORTACION DE MATERIAL**

**B04.- CARPINTERIA Y CERRAJERIA**

**B04D.- MAMPARAS Y TABIQUES MOVILES**

B04DA.-MAMPARAS

B04DB.-TABIQUES MOVILES

**B04DC.-CABINAS SANITARIAS ASEOS**

B04DZ.-OTROS DE MAMPARAS Y TABIQUES MOVILES

Nueva Actividad:



## 7.- Cabinas de Aseos Visualización en el Portal:

The screenshot shows the Microsoft Internet Explorer browser window displaying the obralia website. The address bar shows the URL: <http://www.obralia.com/buscadoreshome/empresas/dirNavegacion.jsp?categoria=B04D>. The website header includes the obralia logo, the phone number 902 52 50 52, and a navigation menu with items like 'Bienvenido', 'Directorio de Empresas', 'Catálogos', and 'Registro'. A search bar with the text 'Buscar' is located in the top right corner. Below the search bar, the section 'Búsqueda por Categorías' is displayed, listing several categories. The category 'B04DC ) CABINAS SANITARIAS ASEOS' is circled in red, and an orange arrow points to it from the text 'Nueva Actividad en el Portal'.

Buscador del Directorio de Empresas - Microsoft Internet Explorer

Archivo Edición Ver Favoritos Herramientas Ayuda

Atrás Búsqueda Favoritos

Dirección <http://www.obralia.com/buscadoreshome/empresas/dirNavegacion.jsp?categoria=B04D>

obralia  
902 52 50 52

CALDERAS MURALES  
CALDERAS DE PIE  
EMISORES TÉRMICOS

Atención al Cliente:  
902 52 50 52

Usuario:   
Clave:

REGISTRO

Bienvenido Directorio de Empresas Catálogos

Registro | Licitaciones | Adjudicaciones | Obras en Curso | Gestión de Proyectos | Del Sector

Buscar

Búsqueda por Categorías

- B04DA ) MAMPARAS
- B04DB ) TABIQUES MOVILES
- B04DC ) CABINAS SANITARIAS ASEOS
- B04DZ ) OTROS DE MAMPARAS Y TABIQUES MOVILES

Nueva Actividad en el Portal

Nueva Actividad:



## 8. Estructura Aligerada Metálica para Cubiertas Inclinadas. Descripción :

Descripción: **Estructura Aligerada Metálica para Cubiertas Inclinadas.**

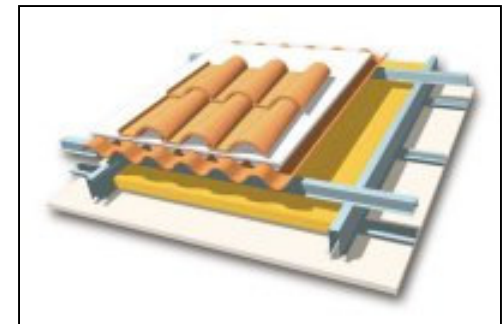
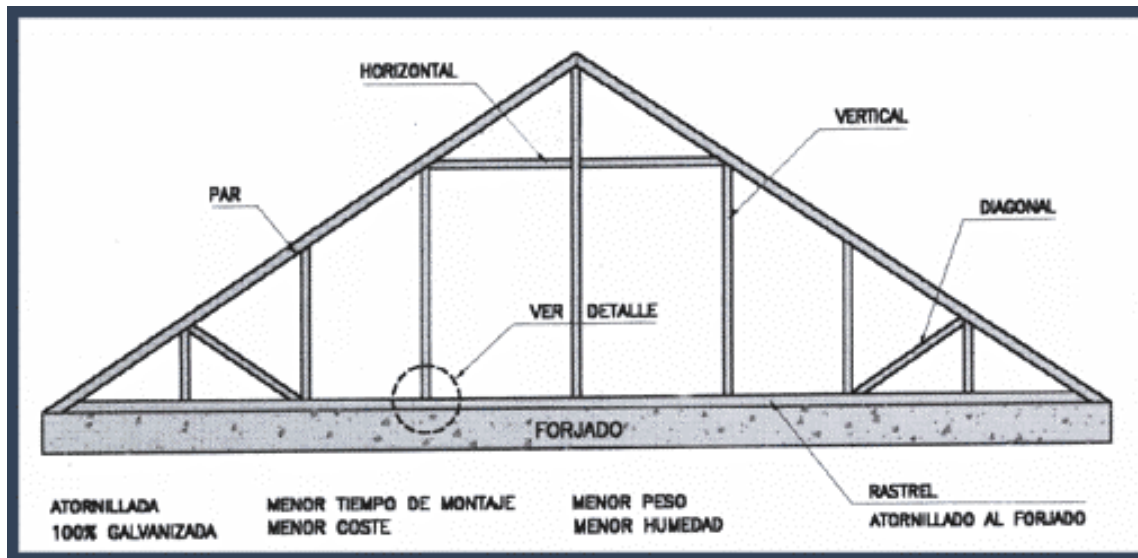

## 8. Estructura Aligerada Metálica para Cubiertas Inclinadas Ubicación en el Árbol:

### **B.-EJECUCION DE UNIDADES DE OBRA CON APORTACION DE MATERIAL**

#### **B07.-CUBIERTAS**

#### **B07E.- CUBIERTAS METALICAS**

B07EA.-CUBIERTAS DE CHAPA DE ACERO GALVANIZADO

B07EB.-CUBIERTAS DE CHAPAS DE ALUMINIO

B07EC.-CUBIERTAS DE CHAPAS DE COBRE

B07ED.-CUBIERTAS DE CHAPAS DE PLOMO

B07EE.-CUBIERTAS DE CHAPAS DE ZINC

B07EF.-PANELES SANDWICH PARA CUBIERTAS

**B07EG.-ESTRUCTURA ALIGERADA METALICA PARA CUBIERTAS**

(Ver también B10EI – estructura aligerada metálica para cubiertas)

B07EZ.-OTRAS CUBIERTAS METALICAS

## 8. Estructura Aligerada Metálica para Cubiertas Inclinadas Ubicación en el Árbol:

### **B.-EJECUCION DE UNIDADES DE OBRA CON APORTACION DE MATERIAL**

#### **B10.- ESTRUCTURAS**

#### **B10E.- ESTRUCTURAS METALICAS Y CALDERERIA**

B10EA.-CALDERERIA

B10EB.-ESTRUCTURAS ESPACIALES

B10EC.-ESTRUCTURAS METALICAS VIVIENDAS

B10ED.-ESTRUCTURAS MODULARES PARA NAVES INDUSTRIALES

B10EE.-GRANDES ESTRUCTURAS METALICAS EN EDIFICACION (aeropuertos, factorías industriales, hospitales,...)

B10EF.-PASARELAS PEATONALES METALICAS

B10EG.-PUENTES BASCULANTES METALICOS

B10EH.-PUENTES METALICOS

**B10EI.-ESTRUCTURA ALIGERADA METALICA PARA CUBIERTAS (Ver también B07EG – estructura aligerada metálica para cubiertas)**

B10EZ.-OTRAS ESTRUCTURAS METALICAS Y CALDERERIA

## Nueva Actividad:



# 8. Estructura Aligerada Metálica para Cubiertas Inclinadas Visualización en el Portal:

Registro | Licitaciones | Adjudicaciones | Obras en Curso | Gestión de Proyectos | Del Sector

Bienvenido | Directorio de Empresas | Catálogos | Compra/

Buscar

**Búsqueda por Categorías**

- B07EA ) CUBIERTAS DE CHAPA DE ACERO GALVANIZADO
- B07EB ) CUBIERTAS DE CHAPAS DE ALUMINIO
- B07EC ) CUBIERTAS DE CHAPAS DE COBRE
- B07ED ) CUBIERTAS DE CHAPAS DE PLOMO
- B07EE ) CUBIERTAS DE CHAPAS DE ZINC
- B07EF ) PANELES SANDWICH PARA CUBIERTAS
- B07EG ) ESTRUCTURA ALIGERADA METALICA PARA CUBIERTAS (Ver tambien B10EI – estructura aligerada metalica para cubiertas)**
- B07EZ ) OTRAS CUBIERTAS METALICAS

Buscar

C/ Anabel Segura, 7, 1ª Planta, Arroyo de la Vega - 28108 - Alcobendas - Madrid Copyright © 2007 - Todos los derechos reservados.  
**Avisos Legales y Condiciones de Uso**

## 8. Estructura Aligerada Metálica para Cubiertas Inclinadas Visualización en el Portal:



Registro | Licitaciones | Adjudicaciones | Obras en Curso | Gestión de Proyectos | Del Sector

Bienvenido | Directorio de Empresas | Catálogos | Compra/A

Buscar

**Búsqueda por Categorías**

- B10EA ) CALDERERIA
- B10EB ) ESTRUCTURAS ESPACIALES
- B10EC ) ESTRUCTURAS METALICAS VIVIENDAS
- B10ED ) ESTRUCTURAS MODULARES PARA NAVES INDUSTRIALES
- B10EE ) GRANDES ESTRUCTURAS METALICAS EN EDIFICACION (aeropuertos, factorias industriales, hospitales,...)
- B10EF ) PASARELAS PEATONALES METALICAS
- B10EG ) PUENTES BASCULANTES METALICOS
- B10EH ) PUENTES METALICOS
- B10EI ) ESTRUCTURA ALIGERADA METALICA PARA CUBIERTAS (Ver tambien B07EG – estructura aligerada metalica para cubiertas)**
- B10EZ ) OTRAS ESTRUCTURAS METALICAS Y CALDERERIA

Buscar

C/ Anabel Segura, 7, 1ª Planta, Arroyo de la Vega - 28108 - Alcobendas - Madrid Copyright © 2007 - Todos los derechos reservados.  
**Avisos Legales y Condiciones de Uso**

## 9. Nuevas Tipologías para las Fachadas Ventiladas

Descripción :

Descripción: **Fachadas Ventiladas de Piedra Natural**

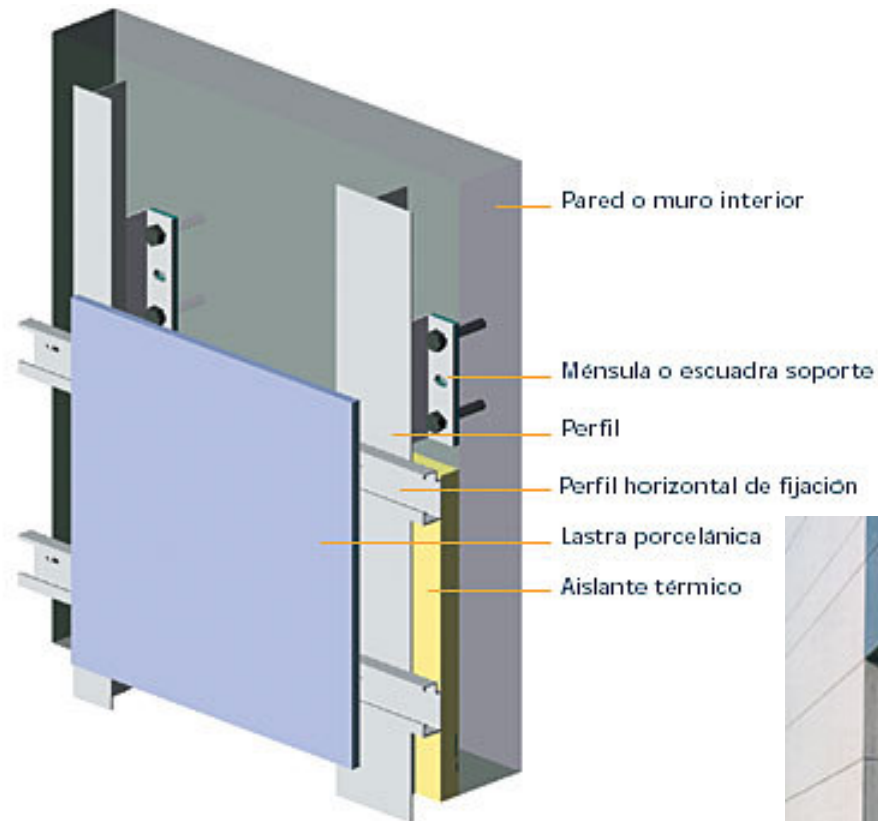

# 9. Nuevas Tipologías para las Fachadas Ventiladas

## Descripción :

### Descripción: Fachadas Ventiladas de Tablero Fenolico

Los revestimientos formados por elementos de tablero fenolico poseen las características adecuadas para una buena resistencia climatológica y las mejores características de estabilidad y resistencia estructural a los esfuerzos que experimentan las fachadas ventiladas.

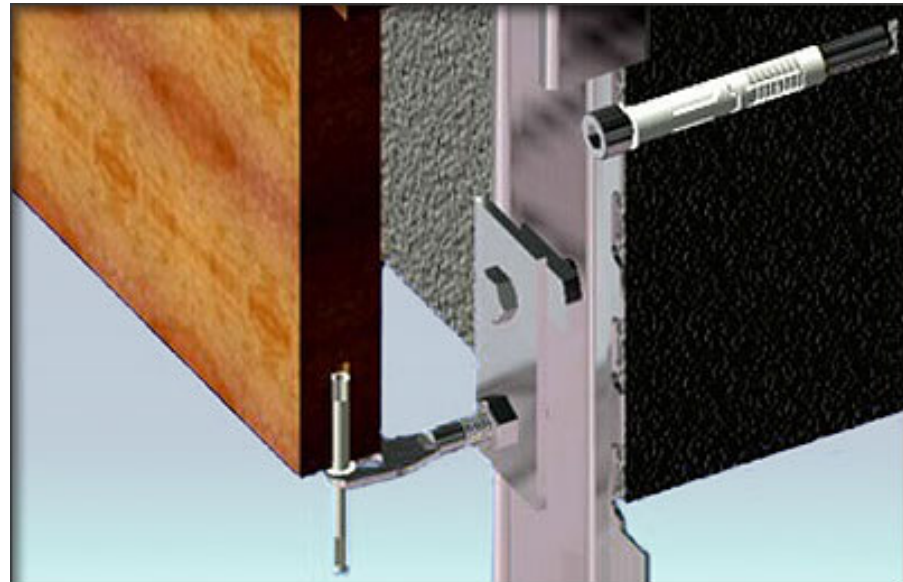

# 9. Nuevas Tipologías para las Fachadas Ventiladas

## Descripción :

### **Descripción: Fachadas Ventiladas de Piezas Cerámicas**

Parámetro mural de piezas cerámicas o porcelánicas.  
- Las piezas cerámicas para el revestimiento de la fachada están suspendidas, por lo general mediante cuatro puntos de fijación unidos a su vez a una subestructura de aluminio. Aportan mucha estabilidad y mantenimiento mínimo.

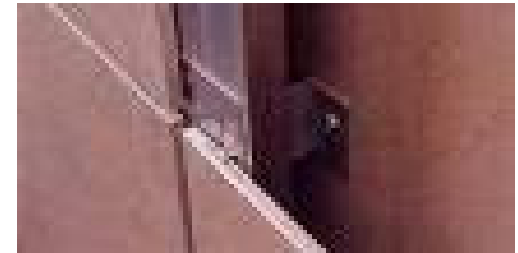

### **Descripción: Fachadas Ventiladas de Fibrocemento**

El fibrocemento es un compuesto de cemento de alta calidad , respetuoso con el medio ambiente. Reforzado con fibras orgánicas naturales que se someten, durante el proceso de fabricación a diferentes grados de compactación para lograr la resistencia deseada en cada caso y conferirle extraordinarias características físicas: resistencia, estabilidad dimensional y uniformidad de propiedades. En la ejecución de fachadas, el fibrocemento viene presentado en placas de cemento con fibras orgánicas naturales, totalmente comprimidas y auto-clavadas, sobre las cuales se aplica en una de sus caras, un proceso cuidadoso de terminación: (lijado, hidrofugado,etc.).

## **9. Nuevas Tipologías para las Fachadas Ventiladas**

### **Ubicación en el Árbol:**

#### **B.-EJECUCION DE UNIDADES DE OBRA CON APORTACION DE MATERIAL**

##### **B11.-FACHADAS**

##### **B11Z.-OTRAS FACHADAS**

**B11ZA.-FACHADAS VENTILADAS DE PIEDRA NATURAL**

**B11ZB.-FACHADAS VENTILADAS DE TABLERO FENOLICO**

**B11ZC.-FACHADAS VENTILADAS DE PIEZAS CERAMICAS**

**B11ZD.-FACHADAS VENTILADAS DE FIBROCEMENTO**

**B11ZZ.-OTRAS FACHADAS (Ver también carpinterías)**

## 9. Nuevas Tipologías para las Fachadas Ventiladas Visualización en el Portal:



Bienvenido | Directorio de Empresas | Catálogos | Co

Registro | Licitaciones | Adjudicaciones | Obras en Curso | Gestión de Proyectos | Del Sector

### Nuevas Actividades en el Portal

Buscar

**Búsqueda por Categorías**

- B11ZA ) FACHADAS VENTILADAS DE PIEDRA NATURAL
- B11ZB ) FACHADAS VENTILADAS DE TABLERO FENOLICO
- B11ZC ) FACHADAS VENTILADAS DE PIEZAS CERAMICAS
- B11ZD ) FACHADAS VENTILADAS DE FIBROCEMENTO
- B11ZZ ) OTRAS FACHADAS (Ver tambien carpinterias)

Buscar

C/ Anabel Segura, 7, 1ª Planta, Arroyo de la Vega - 28108 - Alcobendas - Madrid Copyright © 2007 - Todos los derechos reservados.  
[Avisos Legales y Condiciones de Uso](#)

# 10. Impermeabilización de Cubiertas con Laminas de Caucho EPDM

## Descripción :

### Descripción:

### Impermeabilización de cubiertas con laminas de caucho EPDM

Se basan en una membrana monocapa de caucho EPDM impermeabilizante y una serie de accesorios que completan el sistema de impermeabilización. El tiempo ha demostrado que estos sistemas ofrecen longevidad, versatilidad, durabilidad y otras muchas extraordinarias características. En estos momentos existen dos sistemas de unión de la laminas EPDM (Unión en frío) y (Unión por calor). Ninguno de estos sistemas de unión utiliza adhesivos o imprimaciones con disolventes.



**Nueva Actividad:**



# 10.- Impermeabilización de Cubiertas con Laminas de Caucho EPDM

## Ubicación en el Árbol:

**B.-EJECUCION DE UNIDADES DE OBRA CON APORTACION DE MATERIAL**

**B14.- IMPERMEABILIZACIONES Y AISLAMIENTOS**

**B14B.-IMPERMEABILIZACIONES DE CUBIERTAS**

B14BA.-IMPERMEABILIZACION DE CUBIERTAS CON LAMINAS ASFALTICAS

B14BB.-IMPERMEABILIZACION DE CUBIERTAS CON PINTURAS Y RESINAS

B14BC.-IMPERMEABILIZACION DE CUBIERTAS CON POLIESTER CON FIBRA DE VIDRIO

B14BD.-IMPERMEABILIZACION DE CUBIERTAS CON POLIETILENO/PVC

**B14BE.-IMPERMEABILIZACION DE CUBIERTAS CON LAMINAS DE CAUCHO EPDM**

B14BZ.-OTRAS IMPERMEABILIZACIONES DE CUBIERTAS

## Nueva Actividad:



# 10.- Impermeabilización de Cubiertas con Laminas de Caucho EPDM Visualización en el Portal:

Bienvenido | Directorio de Empresas | Catálogos | Com

Registro | Licitaciones | Adjudicaciones | Obras en Curso | Gestión de Proyectos | Del Sector

Buscar

**Búsqueda por Categorías**

- B148A ) IMPERMEABILIZACION DE CUBIERTAS CON LAMINAS ASFALTICAS
- B148B ) IMPERMEABILIZACION DE CUBIERTAS CON PINTURAS Y RESINAS
- B148C ) IMPERMEABILIZACION DE CUBIERTAS CON POLIESTER CON FIBRA DE VIDRIO
- B148D ) IMPERMEABILIZACION DE CUBIERTAS CON POLIETILENO/PVC
- B148E ) IMPERMEABILIZACION DE CUBIERTAS CON LAMINAS DE CAUCHO EPDM**
- B148Z ) OTRAS IMPERMEABILIZACIONES DE CUBIERTAS

Buscar

C/ Anabel Segura, 7, 1ª Planta, Arroyo de la Vega - 28108 - Alcobendas - Madrid Copyright © 2007 - Todos los derechos reservados.  
[Avisos Legales y Condiciones de Uso](#)

### 11. Instalación de Calefacción Eléctrica (Acumuladores)

#### Descripción :

##### Descripción:

##### Instalaciones de Calefacción Eléctrica con Acumuladores

Los **acumuladores de calor** son aparatos que tienen como misión el almacenamiento de **calor** durante la noche, en un máximo de ocho horas (valle), y una restitución del mismo a lo largo del día, a medida que las necesidades de calefacción lo requieran



**Nueva Actividad:**



## **11.- Instalación de Calefacción Eléctrica (Acumuladores) Ubicación en el Árbol:**

**B.-EJECUCION DE UNIDADES DE OBRA CON APORTACION DE MATERIAL**

**B17.- INSTALACIONES DE CLIMATIZACION Y VENTILACION**

**B17B.- INSTALACIONES DE CALEFACCION**

B17BA.- INSTALACIONES DE CALEFACCION CON CALDERA CENTRALIZADA

B17BB.- INSTALACIONES DE CALEFACCION CON CALDERA INDIVIDUAL CON RADIADORES

B17BC.- INSTALACIONES DE CALEFACCION CON CALDERA INDIVIDUAL POR SUELO RADIANTE

B17BD.- INSTALACIONES DE CALEFACCION ELECTRICA POR HILO RADIANTE

B17BE.- INSTALACIONES DE CALEFACCION POR ENERGIA SOLAR

B17BF.- INSTALACIONES DE CONTROL Y REGULACION DE CALEFACCION

**B17BG.- INSTALACIONES DE CALEFACCION ELECTRICA (Acumuladores)**

B17BZ.- OTRAS INSTALACIONES DE CALEFACCION

## Nueva Actividad:



# 11.- Instalación de Calefacción Eléctrica (Acumuladores) Visualización en el Portal:

Registro | Licitaciones | Adjudicaciones | Obras en Curso | Gestión de Proyectos | Del Sector

Bienvenido | Directorio de Empresas | Catálogos | Compra

Buscar

**Búsqueda por Categorías**

- B17BA ) INSTALACIONES DE CALEFACCION CON CALDERA CENTRALIZADA
- B17BB ) INSTALACIONES DE CALEFACCION CON CALDERA INDIVIDUAL CON RADIADORES
- B17BC ) INSTALACIONES DE CALEFACCION CON CALDERA INDIVIDUAL POR SUELO RADIANTE
- B17BD ) INSTALACIONES DE CALEFACCION ELECTRICA POR HILO RADIANTE
- B17BE ) INSTALACIONES DE CALEFACCION POR ENERGIA SOLAR
- B17BF ) INSTALACIONES DE CONTROL Y REGULACION DE CALEFACCION
- B17BG ) INSTALACIONES DE CALEFACCION ELECTRICA (Acumuladores)**
- B17BZ ) OTRAS INSTALACIONES DE CALEFACCION

Buscar

C/ Anabel Segura, 7, 1ª Planta, Arroyo de la Vega - 28108 - Alcobendas - Madrid Copyright © 2007 - Todos los derechos reservados.  
**Avisos Legales y Condiciones de Uso**

Nueva Actividad:



## 12. Moto-soldadoras (Compra-venta y Alquiler)

Descripción :

**Descripción:**

**Moto-soldadoras**

Equipos móviles con motor, para realizar soldadura eléctrica.

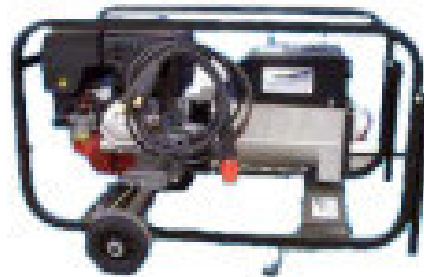

## 12. Moto-soldadoras (Compra-venta y Alquiler)

### Ubicación en el Árbol:

#### **E.-COMPRA/VENTA DE MAQUINARIA**

#### **E16.- MAQUINAS VARIAS**

#### **E16A.-HERRAMIENTAS DE TALLER**

E16AA.-HERRAMIENTAS MANUALES

E16AB.-MAQUINAS HERRAMIENTAS

**E16AC.-MOTOSOLDADORA**

E16AY.-IMPLEMENTOS DE HERRAMIENTAS DE TALLER

E16AZ.-OTRAS HERRAMIENTAS DE TALLER

#### **F.- ALQUILER DE MAQUINARIA**

#### **F16.- MAQUINAS VARIAS**

#### **F16A.-HERRAMIENTAS DE TALLER**

F16AA.-HERRAMIENTAS MANUALES

F16AB.-MAQUINAS HERRAMIENTAS

**F16AC.-MOTOSOLDADORA**

F16AY.-IMPLEMENTOS DE HERRAMIENTAS DE TALLER

F16AZ.-OTRAS HERRAMIENTAS DE TALLER

# Nueva Actividad:



## 12. Moto-soldadoras (Compra-venta y Alquiler) Visualización en el Portal:

Registro | Licitaciones | Adjudicaciones | Obras en Curso | Gestión de Proyectos | Del Sector

Bienvenido | Directorio de Empresas | Catálogos | Compra/Alquiler

Buscar

**Búsqueda por Categorías**

- E16AA ) HERRAMIENTAS MANUALES
- E16AB ) MAQUINAS HERRAMIENTAS
- E16AC ) MOTOSOLDADORA
- E16AY ) IMPLEMENTOS DE HERRAMIENTAS DE TALLER
- E16AZ ) OTRAS HERRAMIENTAS DE TALLER

Nueva Actividad en el Portal en "Compra"

Buscar

**Búsqueda por Categorías**

- F16AA ) HERRAMIENTAS MANUALES
- F16AB ) MAQUINAS HERRAMIENTAS
- F16AC ) MOTOSOLDADORA
- F16AY ) IMPLEMENTOS DE HERRAMIENTAS DE TALLER
- F16AZ ) OTRAS HERRAMIENTAS DE TALLER

Nueva Actividad en el Portal en "Alquiler"

Buscar

## 13. Equipos de Iluminación (Medios Auxiliares)

### Descripción :

**Descripción:**

**Equipos de Iluminación**

Equipos de Iluminación de Obra,  
generalmente formados por: torres de  
iluminación, grupos electrógenos  
insonorizados, halógenos, etc.



**Nueva Actividad:**



## **13. Equipos de Iluminación (Medios Auxiliares)**

### **Ubicación en el Árbol:**

**I.-MEDIOS AUXILIARES**

**I02.-ALQUILER DE MEDIOS AUXILIARES**

**I02Z.-OTROS ALQUILERES DE MEDIOS AUXILIARES**

I02ZA.- MAQUINARIA PARA SECADO DE OBRA MEDIANTE CALOR

I02ZB.- ALQUILER EQUIPOS DE ILUMINACION

I02ZZ.- OTROS ALQUILERES DE MEDIOS AUXILIARES

## Nueva Actividad:



# 13. Equipos de Iluminación (Medios Auxiliares) Visualización en el Portal:

Bienvenido | Directorio de Empresas | Catálogos | Compra/A

Registro | Licitaciones | Adjudicaciones | Obras en Curso | Gestión de Proyectos | Del Sector

Buscar

**Búsqueda por Categorías**

- 102ZA ) MAQUINARIA PARA SECADO DE OBRA MEDIANTE CALOR
- 102ZB ) ALQUILER EQUIPOS DE ILUMINACION**
- 102ZZ ) OTROS ALQUILERES DE MEDIOS AUXILIARES

Buscar

C/ Anabel Segura, 7, 1ª Planta, Arroyo de la Vega - 28108 - Alcobendas - Madrid Copyright © 2007 - Todos los derechos reservados.  
**Avisos Legales y Condiciones de Uso**

Para dar de alta cualquiera de estas actividades en su “ Ficha de Empresa” dentro del Portal, pueden hacer una solicitud por escrito dirigiendo su solicitud a [directorio@obralia.com](mailto:directorio@obralia.com).

También serán bien recibidas las nuevas propuestas de Actividades para incluir en próximas revisiones.

Muchas gracias

ENERO-2007

